

**CALDAIE  
MURALI**

**CALDARIELLO DGT**

**ISTRUZIONI  
PER L'UTENTE**



**RIELLO**

**IL CLIMA PER OGNI TEMPO**

## **Indice**

<b>Regole fondamentali di sicurezza</b>	<b>Pag.</b>	<b>5</b>
<b>Avvertenze generali</b>	“	6
<b>Conoscere la caldaia</b>	“	8
<b>Messa in servizio</b>	“	10
<b>Regolazione della temperatura riscaldamento</b>	“	12
<b>Regolazione della temperatura sanitaria</b>	“	12
<b>Spegnimento temporaneo</b>	“	13
<b>Spegnimento per lunghi periodi</b>	“	13
<b>Pulizia</b>	“	14
<b>Manutenzione</b>	“	14
<b>Segnalazioni luminose ed anomalie</b>	“	15
<b>Manutenzione programmata periodica</b>	“	18

*Gentile cliente,  
La ringraziamo per aver preferito una  
caldaia murale Caldariello DGT **RIELLO**,  
un prodotto innovativo, moderno, di qualità e ad alto rendimento  
che Le assicurerà benessere, massima silenziosità  
e sicurezza per lungo tempo;  
tutto questo specialmente se affiderà la Sua caldaia  
ad un Servizio Tecnico di Assistenza **RIELLO** che è specificatamente  
preparato ed addestrato per mantenerla al massimo  
livello di efficienza, con minori costi di esercizio per Lei  
e che può disporre, in caso di necessità,  
di ricambi originali.*

*Questo libretto di istruzione, a Lei destinato, contiene importanti  
indicazioni e suggerimenti che Le chiediamo di osservare per  
utilizzare nel migliore dei modi la Sua caldaia.  
Voglia gradire rinnovati ringraziamenti.*

*Riello S.p.A.*

La caldaia **Caldariello DGT RIELLO**  
che Lei ha acquistato, gode di una  
**GARANZIA SPECIFICA**  
a partire dalla data di convalida da parte  
del Servizio Tecnico di Assistenza **RIELLO** della  
Sua Zona che può trovare sulle pagine gialle  
alla voce **CALDAIE**.

La invitiamo quindi a rivolgersi tempestivamente al sud-  
detto Servizio Tecnico **RIELLO** il quale  
**A TITOLO GRATUITO**  
effettuerà la messa in funzione  
della caldaia alle condizioni specificate nel  
**CERTIFICATO DI GARANZIA**,  
fornito con l'apparecchio, che Le suggeriamo  
di leggere con attenzione.

Le caldaie **Caldariello DGT**  
sono conformi a:

- Direttiva Gas 2009/142/CE
- Direttiva Rendimenti  
92/42/CE ed all'Allegato E del D.P.R. 26  
Agosto 1993 n°412
- Direttiva Compatibilità Elettromagnetica  
2004/108/CE
- Direttiva Bassa Tensione 2006/95/CE



Le caldaie **Caldariello DGT**  
sono certificate:

- Rendimenti ★★ ★

In alcune parti del manuale sono utilizzati i simboli:



**ATTENZIONE**= per azioni/situazioni che richiedono particolare cautela e adeguata preparazione.



**VIETATO** = per azioni che **NON DEVONO** essere assolutamente eseguite.

## REGOLE FONDAMENTALI DI SICUREZZA

Ricordiamo che l'utilizzo di prodotti che impiegano combustibili, energia elettrica ed acqua comporta l'osservanza di alcune regole fondamentali di sicurezza quali:

È vietato l'uso di Caldariello DGT ai bambini ed alle persone inabili non assistite.

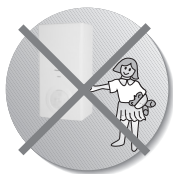

È vietato azionare dispositivi o apparecchi elettrici quali interruttori, elettrodomestici, ecc. se si avverte odore di combustibile o di incombusti.

In questo caso:

- aerare il locale aprendo porte e finestre;
- chiudere il dispositivo d'intercettazione del combustibile;
- fare intervenire con sollecitudine il Servizio Tecnico di Assistenza **RIELLO** oppure personale professionalmente qualificato.

È vietato toccare la caldaia se si è a pie-di nudi e con parti del corpo bagnate.

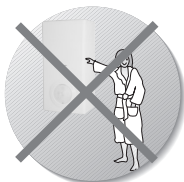

È vietata qualsiasi operazione di pulizia, prima di aver scollegato la caldaia dalla rete di alimentazione elettrica posizionando l'interruttore generale dell'impianto su "spento".

È vietato tirare, staccare, torcere i cavi elettrici fuoriuscenti dalla caldaia anche se questa è scollegata dalla rete di alimentazione elettrica.

È vietato tappare o ridurre dimensionalmente le aperture di aerazione del locale di installazione, se sono presenti.

È vietato lasciare contenitori e sostanze infiammabili nel locale dove è installata la caldaia.

È vietato appoggiare sulla caldaia oggetti che possano essere causa di pericolo.

È vietato scollegare la caldaia dalla rete di alimentazione elettrica e chiudere il rubinetto del gas se la temperatura può scendere sotto lo zero, in quanto il sistema antigelo di 1° livello (protezione fino a -3 °C) verrebbe disabilitato.

È vietato intervenire su elementi sigillati.

Dispositivo di sicurezza fumi (solo per modelli KI): la caldaia è dotata di un sistema di controllo della corretta evacuazione dei prodotti della combustione che, in caso di anomalia, manda in blocco la caldaia. Per tornare alla condizione di funzionamento, portare il selettore di funzione su "spento", attendere 5 o 6 secondi e riportarlo nella posizione desiderata (estate o inverno). Se l'anomalia permane, chiamare un tecnico qualificato del Servizio Tecnico di Assistenza. Il dispositivo di controllo della corretta evacuazione dei fumi non deve essere in alcun modo messo fuori uso. In caso di sostituzione del dispositivo, oppure di parti difettose, devono essere usati solo ricambi originali.

## AVVERTENZE GENERALI



Questo libretto ed anche quello per l'Installatore e per il Servizio Tecnico di Assistenza sono parte integrante della caldaia Caldariello DGT e di conseguenza devono essere conservati con cura e dovranno SEMPRE accompagnarla anche in caso di sua cessione ad altro proprietario o utente oppure di trasferimento su un altro impianto. In caso di loro danneggiamento o smarrimento ne richieda un altro esemplare al Servizio Tecnico di Assistenza **RIELLO** di Zona.



L'installazione della caldaia Caldariello DGT deve essere effettuata da impresa abilitata ai sensi del D.M. 37 del 2008 che a fine lavoro rilasci al proprietario la dichiarazione di conformità di installazione realizzata a regola d'arte, cioè in ottemperanza alle Norme vigenti ed alle indicazioni fornite dalla **RIELLO** nel libretto per l'installatore a corredo del prodotto.



La caldaia Caldariello DGT dovrà essere destinata all'uso previsto dalla **RIELLO** per il quale è stata espressamente realizzata.



È esclusa qualsiasi responsabilità contrattuale ed extracontrattuale della **RIELLO** per danni causati a persone, animali o cose, da errori d'installazione, di regolazione e di manutenzione o usi impropri.



In caso di fuoriuscite d'acqua chiudere l'alimentazione idrica ed avvisare con sollecitudine il Servizio Tecnico di Assistenza **RIELLO** oppure personale professionalmente qualificato.



Verificare periodicamente che la pressione di esercizio dell'impianto idraulico non sia scesa sotto il valore di 1 bar.

In caso contrario far intervenire il Servizio Tecnico di Assistenza **RIELLO** oppure personale professionalmente qualificato.



Il non utilizzo della caldaia per un lungo periodo comporta l'effettuazione delle seguenti operazioni:

- posizionare il selettore di funzione dell'apparecchio su "spento";
- posizionare l'interruttore generale dell'impianto su "spento";
- chiudere i rubinetti del combustibile e dell'acqua dell'impianto termico e sanitario;
- svuotare l'impianto termico e sanitario se c'è pericolo di gelo.



La funzione antibloccaggio del circolatore si avvia dopo 24 ore di non funzionamento con il selettore di funzione in qualsiasi posizione.



Per l'installazione si consiglia di rivolgersi a personale specializzato.



Solo per modelli KI: le aperture di aerazione sono indispensabili per una corretta combustione e per la sicurezza.

# CALDARIELLO DGT



**CALDAIE MURALI A GAS  
PER RISCALDAMENTO  
E PRODUZIONE DI  
ACQUA CALDA SANITARIA**

## CONOSCERE LA CALDAIA

Caldariello DGT sono caldaie murali funzionanti a gas studiate per produrre acqua calda per il riscaldamento di ambienti e per uso sanitario.

Sono caldaie ad accensione automatica con controllo di fiamma a ionizzazione e regolazione elettronica

Il modello KI è con camera di combustione aperta (apparecchio di tipo B) mentre il modello KIS è con camera di combustione stagna verso l'ambiente (apparecchio tipo C).

## INFORMAZIONI PRIMARIE/INTERFACCIA COMANDI

### Visualizzatore digitale

Visualizza lo stato di funzionamento della caldaia e le eventuali anomalie in corso.

### Idrometro

Visualizza la pressione dell'acqua nell'impianto in bar.

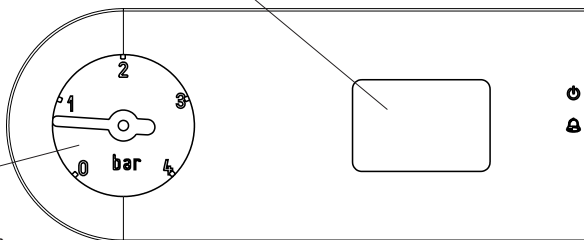

### Visualizzatore digitale



### Descrizione delle icone

-  Caricamento impianto, questa icona viene visualizzata durante il primo accensione.
-  Termoregolazione: indica la connessione a un sistema di riscaldamento a radiatori.
-  Blocco fiamma, questa icona viene visualizzata in caso di blocco della fiamma.
-  Anomalia: indica una qualsiasi anomalia durante il funzionamento.
-  Funzionamento in riscaldamento
-  Funzionamento in sanitario
-  Antigelo: indica che è in atto il ciclo antigelo.
-  65°C Temperatura riscaldamento/sanitario oppure temperatura ambiente.



### Selettore di funzione



#### **Inverno/Regolazione temperatura acqua riscaldamento**

Acqua calda sanitaria e riscaldamento ambiente/ Permette di impostare il valore della temperatura dell'acqua di riscaldamento (selettore all'interno del campo di regolazione).



#### **Spento OFF / Reset allarmi**

Mantiene attive le sole funzioni "antigelo" e "antibloccaggio" e permette di riattivare la caldaia dopo un "arresto di sicurezza".



#### **Estate**

Solo acqua calda sanitaria

### Selettore temperatura acqua sanitario

Permette di impostare il valore della temperatura dell'acqua sanitaria.

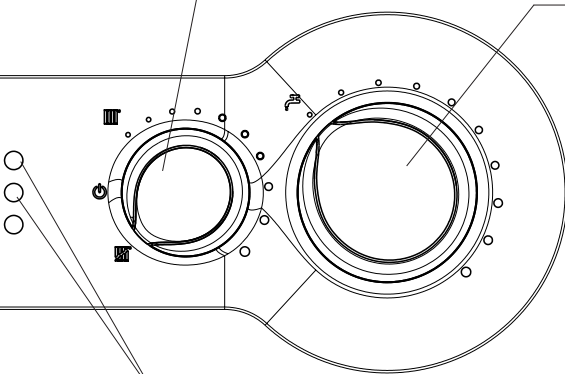

### Led segnalazione stato caldaia

Si illuminano per indicare lo stato di funzionamento della caldaia

visualizzata insieme al codice anomalia A 04

d una sonda esterna

zzata insieme al codice anomalia A 01

di funzionamento e viene visualizzata insieme ad un codice di allarme

lo

oppure anomalia di funzionamento

## MESSA IN SERVIZIO

La prima messa in servizio della caldaia Caldariello DGT deve essere eseguita dal Servizio Tecnico di Assistenza **RIELLO** dopodichè la caldaia potrà funzionare automaticamente. Si potrà però presentare la necessità di rimettere in funzione la caldaia senza coinvolgere il Servizio Tecnico: ad esempio dopo un periodo di assenza prolungata. In questi casi dovranno essere effettuati i controlli e le operazioni seguenti:

●●● Verificare che i rubinetti del combustibile e dell'acqua dell'impianto termico e sanitario siano aperti

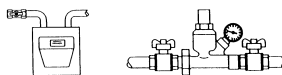

●●● Verificare che la pressione del circuito idraulico, a freddo, sia sempre compresa tra 1 bar e 1,5 bar

●●● Verificare lo stato funzionale degli apparecchi di filtrazione e/o trattamento dell'acqua di consumo

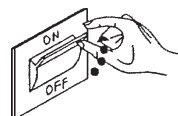

●●● Posizionare l'interruttore generale dell'impianto su "acceso" e verificare l'accensione lampeggiante della segnalazione verde

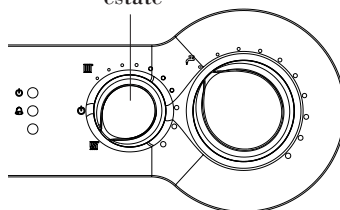

●●● Regolare il termostato ambiente alla temperatura desiderata (~ 20°C) oppure, se l'impianto è dotato di cronotermostato, verificare che sia "attivo" e regolato (~ 20°C)

posizione estate



●●● Posizionare il selettore di funzione su  (estate) o  (inverno) in base alla stagione

posizione inverno

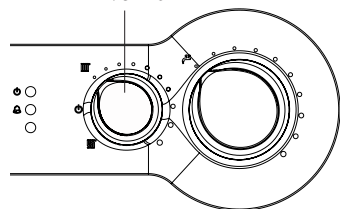

Si potranno verificare le seguenti condizioni:

- se non c'è richiesta di calore la caldaia sarà in uno stato di “stand-by”, la segnalazione luminosa si presenta di colore verde lampeggiante
- se c'è richiesta di calore la caldaia parte e si accende la fiamma, la segnalazione luminosa si presenta di colore verde fisso.

La caldaia **Caldariello DGT** resterà in funzione fino a quando saranno raggiunte le temperature regolate, dopodiché si porrà in stato di “stand-by”.

Nel caso si verificassero anomalie di accensione o di funzionamento, la caldaia effettuerà un “arresto di sicurezza”; sul pannello di comando si spegnerà la segnalazione stato caldaia verde fissa e si accenderanno:

- la segnalazione arresto temporaneo (verde lampeggiante)

oppure

- la segnalazione blocco caldaia (rossa)
- il visualizzatore digitale mostrerà il codice di anomalia



Dopo un “arresto di sicurezza” attendere circa 10 secondi prima di ripristinare le condizioni di avviamento.

Per la descrizione dell'anomalia e per ripristinare le condizioni di avviamento consultare il paragrafo “Segnalazioni luminose e anomalie”.

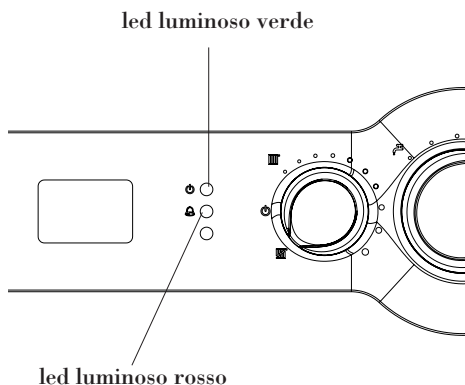

## REGOLAZIONE DEL SELETTORE TEMPERATURA ACQUA RISCALDAMENTO

Al variare della temperatura esterna può essere necessario aumentare o diminuire il valore della temperatura dell'acqua di riscaldamento effettuando una nuova regolazione del selettore temperatura acqua riscaldamento di caldaia.

Per regolare la temperatura dell'acqua del riscaldamento, ruotare il selettore di funzione all'interno del campo di regolazione.

Regolazione temperatura acqua riscaldamento

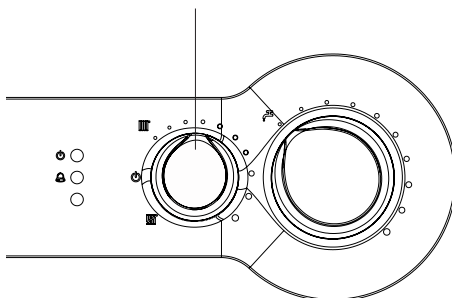

## REGOLAZIONE DEL SELETTORE TEMPERATURA ACQUA SANITARIA

È possibile variare il valore della temperatura dell'acqua calda sanitaria (bagni, doccia, cucina, ecc) ruotando il selettore temperatura acqua sanitaria  $\text{S}^{\text{S}}$  all'interno del campo di regolazione.

Regolazione temperatura acqua sanitaria

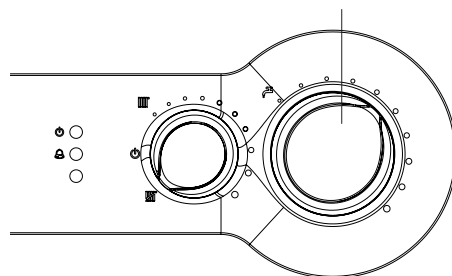

## SPEGNIMENTO TEMPORANEO

In caso di assenze temporanee (fine settimana, brevi viaggi, ecc.) posizionare il selettore di funzione su  (spento-sblocco segnalazione verde accesa lampeggiante).

Restando attive l'alimentazione elettrica e l'alimentazione del combustibile, la caldaia è protetta dai sistemi:

- **Antigelo:** quando la temperatura dell'acqua di caldaia scende sotto i 5°C si attiva il circolatore e, se necessario, il bruciatore alla minima potenza per riportare la temperatura dell'acqua a valori di sicurezza (35°C).

Durante il ciclo antigelo sul visualizzatore digitale appare il simbolo .

- **Antibloccaggio circolatore:** un ciclo di funzionamento si attiva ogni 24 h.

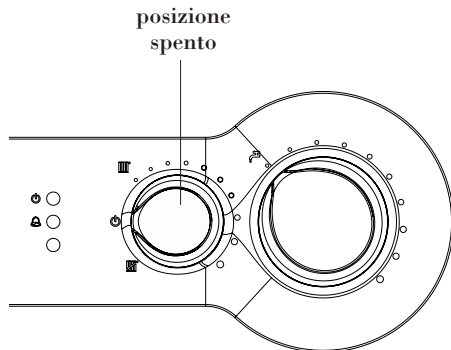

## SPEGNIMENTO PER LUNGI PERIODI

Il non utilizzo della caldaia per un lungo periodo comporta l'effettuazione delle seguenti operazioni:

- Posizionare il selettore di funzione su  (spento-sblocco segnalazione verde accesa lampeggiante)
- Posizionare l'interruttore generale dell'impianto su "spento" e verificare lo spegnimento della segnalazione verde
- Chiudere i rubinetti del combustibile e dell'acqua dell'impianto termico e sanitario.

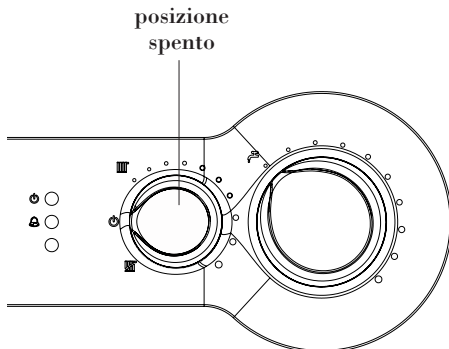

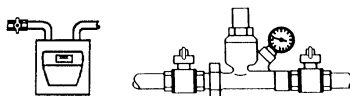

In questo caso i sistemi antigelo e antibloccaggio sono disattivati.

Svuotare l'impianto termico e sanitario se c'è pericolo di gelo.



## PULIZIA

Le uniche pulizie effettuabili direttamente dall'utente sono quelle della pannellatura esterna della caldaia da effettuarsi solo con panni inumiditi con acqua e sapone. Nel caso di macchie tenaci inumidire il panno con una miscela al 50% di acqua ed alcool denaturato o con prodotti specifici.

-  Non utilizzare carburanti e/o spugne intrise con soluzioni abrasive o detersivi in polvere.
-  È vietata qualsiasi operazione di pulizia prima di aver scollegato la caldaia dalle rete di alimentazione elettrica posizionando l'interruttore generale dell'impianto su "spento".

## MANUTENZIONE

Desideriamo ricordare che il DPR 412/93-551/99 e DL 192-311/05 obbligano il responsabile della caldaia a far eseguire, da personale professionalmente qualificato, la manutenzione periodica.

Il Servizio Tecnico di Assistenza **RIELLO** può adempiere a questo importante obbligo legislativo ed anche darle importanti informazioni sulla possibilità di contratto di **MANUTENZIONE PROGRAMMATA** che, a nostro avviso, significa:

- maggiore sicurezza;
- rispetto delle Leggi oggi in vigore;
- la tranquillità di non incorrere in onerose sanzioni in caso di controlli.

Servizio Tecnico di Assistenza **RIELLO**

Sig. \_\_\_\_\_

Via \_\_\_\_\_

Tel. \_\_\_\_\_

\_\_\_\_\_

\_\_\_\_\_

## SEGNALAZIONI LUMINOSE E ANOMALIE

Se dopo aver posizionato l'interruttore generale dell'impianto su "acceso" la segnalazione verde non si accende e la caldaia non si avvia, manca alimentazione elettrica

Verificare che:

- La spina di alimentazione dell'apparecchio, se presente, sia bene inserita
- L'interruttore generale dell'impianto si trovi in posizione "acceso"

⚠ In caso di insuccesso fare intervenire il Servizio Tecnico di Assistenza **RIELLO**.

Il pannello comandi della caldaia comprende due led luminosi che indicano lo stato di funzionamento della caldaia:

- led verde
- led rosso

### Led verde

- Lampeggiante con frequenza 0,5 secondo acceso - 3,5 secondi spento = caldaia in stand by, non c'è presenza di fiamma.
- Lampeggiante con frequenza 0,5 secondi acceso - 0,5 secondi spento = arresto temporaneo dell'apparecchio dovuto alle seguenti anomalie autoripristinanti:
  - Pressostato acqua (tempo di attesa 10 minuti circa)
  - Pressostato aria differenziale (tempo di attesa 10 minuti) **solo KIS**
  - Transitorio in attesa di accensione.

In questa fase la caldaia attende il ripristino delle condizioni di funzionamento. Se trascorso il tempo di attesa la caldaia non riprenderà il regolare funzionamento l'arresto diventerà definitivo e la segnalazione luminosa si accenderà di colore rosso.

- Lampeggiante veloce con visualizzazione breve, ingresso nel sistema C.T.R. (Controllo Temperatura Riscaldamento). Posizionando il selettore temperatura acqua riscaldamento nella zona contrassegnata dai simboli in grassetto - valore

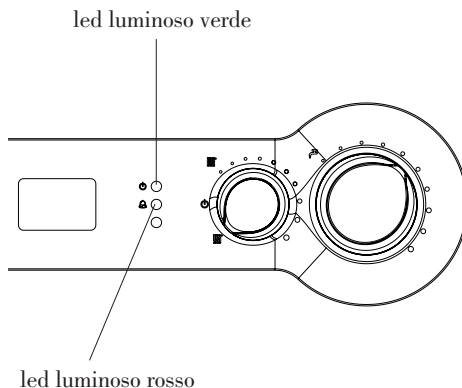



di temperatura da 55 a 65 °C - si attiva il sistema C.T.R. L'entrata e l'uscita di tale funzione sono segnalate dal lampeggio verde con frequenza veloce. Con questa funzione la caldaia varia automaticamente la temperatura dell'acqua di riscaldamento per fare in modo che l'ambiente domestico raggiunga il più velocemente possibile la temperatura scelta sul termostato ambiente. In questo modo la caldaia funziona a temperature mediamente più basse, ne risulta un rendimento ottimale, minori consumi di gas e di conseguenza una maggior durata dell'apparecchio.

- Fisso: c'è presenza di fiamma, la caldaia funziona regolarmente.



### Led rosso

L'accensione del led rosso indica la presenza di un'anomalia, il display visualizza un codice con il seguente significato:

- A 01 blocco fiamma (led rosso fisso + icona blocco fiamma )
- A 02 intervento termostato limite (led rosso lampeggiante)
- A 03 intervento pressostato aria differenziale (led rosso fisso) solo KIS
- A 03 intervento termostato fumi (led rosso fisso) solo KI
- A 04 pressostato acqua dopo la fase transitoria (led rosso + verde fisso + icona riempimento )
- A 06 sonda NTC sanitario (led verde+rosso lampeggianti)
- A 07 sonda NTC riscaldamento (led rosso fisso)

**Per ristabilire il funzionamento (sblocco allarmi):**

#### Anomalie A 01-02-03

Posizionare il selettore di funzione su  (spento-sblocco), attendere 5-6 secondi e riportarlo nella posizione desiderata  estate o  inverno.

Se i tentativi di sblocco non riattiveranno la caldaia, chiedere l'intervento del Servizio Tecnico di Assistenza.

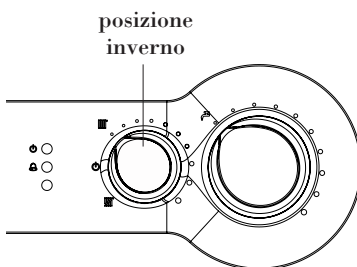
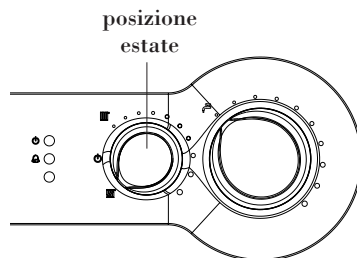
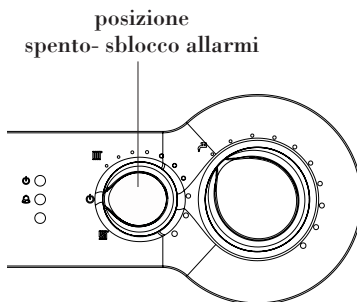
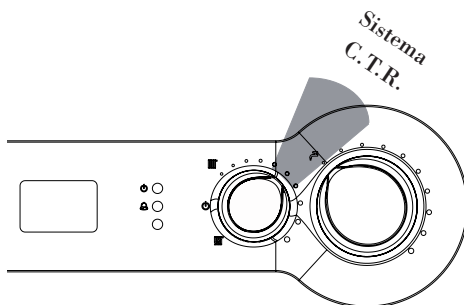

#### Anomalia A 04

Il display digitale visualizza oltre al codice anomalia, il simbolo .





Verificare il valore di pressione indicato dall'idrometro:

se è inferiore a 0,3 bar posizionare il selettore di funzione su  (spento-sblocco) e agire sul rubinetto di riempimento finché la pressione raggiunge un valore compreso tra 1 e 1,5 bar. Posizionare successivamente il selettore di funzione nella posizione desiderata  estate o  inverno.

Se i cali di pressione sono frequenti, chiedere l'intervento del Servizio Tecnico di Assistenza.

#### **Anomalia A 06**

La caldaia funziona normalmente, ma non garantisce la stabilità della temperatura acqua sanitaria che resta impostata intorno a una. Chiedere l'intervento del Servizio Tecnico di Assistenza.

#### **Anomalia A 07**

Chiedere l'intervento del Servizio Tecnico di Assistenza.

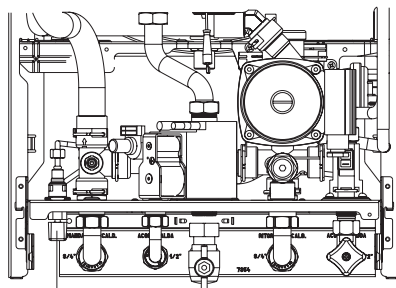

rubinetto di  
riempimento

## MANUTENZIONE PROGRAMMATA PERIODICA

OPERAZIONI	1° ANNO	2° ANNO
CONTROLLO COMPONENTI DI TENUTA	●	●
PULIZIA CAMERA COMBUSTIONE E VENTILATORE (solo KIS)	●	●
VERIFICA DISPOSITIVI DI SICUREZZA ACQUA E GAS	●	●
VERIFICA DELLA PORTATA DEL GAS ED EVENTUALE REGOLAZIONE	●	●
VERIFICA DEL TIRAGGIO E DEL CONDOTTO FUMI	●	●
PULIZIA BRUCIATORE E VERIFICA EFFICIENZA AC- CENSIONE	●	●
CONTROLLO FUNZIONAMENTO IDRAULICO	●	●
ANALISI COMBUSTIONE	—	●
VERIFICA E LUBRIFICAZIONE COMPONENTI GRUPPO IDRAULICO	—	●
VERIFICA TENUTA IMPIANTO	—	●
CONTROLLO EFFICIENZA COMPONENTI ELETTRICI ED ELETTRONICI	—	●

Nota: le operazioni di manutenzione sopra indicate, in accordo con il DPR 412/93-551/99 e DL 192-311/05, devono essere ripetute con cadenza biennale.



A series of horizontal lines for writing, consisting of 25 evenly spaced lines that span the width of the page.



RIELLO S.p.A.  
37045 Legnago (VR)  
Tel. 0442/630111  
Fax 0442/22378  
[www.riello.it](http://www.riello.it)

Poiché l'Azienda è costantemente impegnata nel continuo perfezionamento di tutta la sua produzione, le caratteristiche estetiche e dimensionali, i dati tecnici, gli equipaggiamenti e gli accessori, possono essere soggetti a variazione.